

TRADE-LINE®



# Støbejern

# Trade-Line

Trade-Line tilbyder et af markedets største produktprogrammer af PE, PVC, støbejern, render, rør, riste, fittings, tanke og lignende produkter til kloakbranchen.

Vi er uafhængige af store koncerner og har fokus på, at vores kunder får varerne til en fair pris og optimal service lige fra tilbudsgivning til levering, hvor vi kører med vores egne lastbiler, for at være helt sikre på varerne når frem til tiden.

Trade-Line er siden 2008 blevet en stor leverandør til branchen, men vi er ikke større, end vi kender vores kunder og leverandører. Derfor kan vi lytte til markedets ønsker, diskutere dem med vores leverandører og hurtigt levere innovative produkter, der gør en forskel i branchen.



**TRADE-LINE**<sup>®</sup>

- Selvstændig og uafhængig leverandør af rør og støbejern der får alt direkte fra fabrikker og jernstøberier
- Løsningsorienteret med eget værksted og skræddersyede løsninger
- Stram kvalitetsstyring med dokumenteret miljø- og kvalitetskontrol via uafhængige instanser
- Stort lager af støbejern, render og rør fra Ø32 til Ø2600
- Hurtig levering med egne lastbiler
- Fair priser på både små og store leverancer

**Ring 70 22 50 25 eller besøg os.**

**Vi vil også gerne have dig som kunde**

# Markedets mest velassorterede lager

Hos Trade-Line betyder "just in time", at kunderne får deres varer til tiden, og at vi selv har den i rigtig god tid inden. Det ses tydeligt på vores lager, som er stort og velassorteret.

Lageret giver os mulighed for at betjene kunderne med kort varsel og overholde de leveringsterminer, vi lover. Som en ekstraordinær service kører vi selv en stor del af varerne ud til kunderne med vores 3 lastbiler, der hver dag kører ud til byggepladser, entreprenører og forsyningstjenester med kundetilpassede leveringer. Det minimerer kundernes behov for lagre, når vi har varerne på hylderne og hurtigt kan bringe dem ud.

Alle ordrer har et unikt ordrenummer, der følger varen fra lageret og hele vejen ud til kunderne. Det minimerer risikoen for fejl eller mangelfulde leveringer.



## Dokumenteret kvalitet

Mange påstår, at de leverer kvalitet. Trade-Line kan dokumentere det, for uafhængige institutioner følger os tæt og sørger for, at vi overholder de krævede normer og procedurer for at opretholde vores certificeringer.

- ✓ Intern Miljøledelse (ISO 14001): Byggeriets kvalitetskontrol A/S
- ✓ EN 124 - 2: Årlig audit på støberi (lovkrav): Kontrolrådet Norge
- ✓ Miljø og Arbejdsmiljø kontrol på fabrikken i Kina
- ✓ Nordic Poly Mark: Frivillig godkendelsesordning af rør og fittings administreret af INSTA-CERT

Kvalitet kan også måles via kundetilfredshed. Her kan vi også dokumentere kvaliteten, for lige siden starten i 2008 er vi vokset år for år og får stadigvæk nye kunder uden at ofre mange penge på markedsføring. Vi har fokus på kunderne, og det fortæller de til deres kolleger.

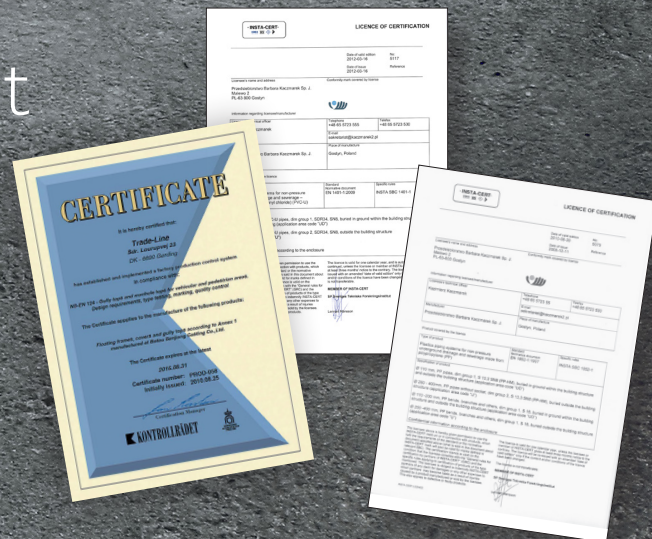

# Mere end blot høj standard

Trade-Line udvikler løbende kloakdæksler og riste, så de opfylder moderne krav og behov. Vi kan f.eks. tilbyde rendestensriste, der ikke udgør nogen risiko for ryttercyklernes smalle dæk, selvom de har en stor åben flade til at bortlede store mængder regnvand. Vi har også udviklet et specielt kloakdæksel til kloaksystemer, hvor der kan forekomme så meget overtryk efter skybrud, at dækslerne løftes og evt. skyller bort. Trade-Lines skybrudsdæksel tipper op, tillader vandet at fosse ud og lukker så, når vandet begynder at trække sig tilbage.

Vi har mange andre enkle og rationelle løsninger på nu- og fremtidens klimatiske udfordringer, så ring til vores eksperter, hvis du står med en speciel udfordring eller blot vil være på forkant med udviklingen.

## Logodæksler

Trade-Line tilbyder at levere individualiserede dæksler med forsyningsselskabets logo, kommunens vartegn eller andet som en del af den støbte overflade. Takket være vores tætte samarbejde med støberierne kan selv små serier dæksler leveres uden væsentlig merpris.

Logodækslerne tjener flere formål. I nogle tilfælde har vi leveret specielle dæksler til markering af en særlig begivenhed eller for at hædre en helt speciel person for området.

I andre tilfælde handler det om, at det enkelte forsyningsselskab vil markere hvilke brønde, der er deres ansvar, så unødvendige misforståelser med andre selskabers ansatte undgås, og evt. fejlagtige indgreb i ledningsnettet forhindres.



En af de mere specielle opgaver har været kloakdæksler til Din Forsyning i Ribe. Her udskifter forsyningsselskabet løbende de nuværende neutrale dæksler med en tro kopi af byens gamle dæksler, hvor Ribe domkirkes tårne og kongevåbnets 3 løver udgør udsmykningen. Resultatet er flot og med til at understrege Ribes image som en smuk by med respekt for historien.



# Indhold

800 Serie .....	8
600 Serie Karme.....	9
600 Serie Dæksler .....	12
425 Serie .....	14
315 Serie .....	15
Rendestensriste.....	17
Kuppelriste.....	20
Tilbehør .....	22
Gråjern .....	25
Stophane dæksler .....	28
Topringe af genbrugsplast.....	30



# Hurtig levering af det du mangler



Støbegods, sejjern, gråjern og alt i tilbehør til velfungerende kloaksystemer er en væsentlig del af Trade-Line forretningsområde. Derfor har vi også et meget stort og velassorteret lager af alle varegrupper. De kommer fra vores eget moderne støberi i Kina og andre anerkendte producenter i Europa. Samlet set giver det dig muligheden for at få leveret præcist de varer den individuelle opgave kræver for at blive løst teknisk optimalt.

Store lagre er bekostelige, men støbegods er så tung en vare, at hvis transportprisen pr. enhed skal holdes på et acceptabelt niveau, skal varerne hjemkøbes/transporteres i store partier. Det er en af årsagerne til vores store fysiske lagre. En anden forklaring er, at med et stort, velassorteret lager kan vi levere støbegods i små partier til fair priser – og med kort varsel.



# NS-EN 124:1997

Klassificering og anvendelsesområder:

**Gruppe 1 - 1,5 T** **A15**

Områder udelukkende for fodgængere og cyklister.



**Gruppe 3 - 25 T** **C250**

Brøndgods lagt ved kantstenen +0,5 m -0,2 m.



**Gruppe 2 - 12,5 T** **B125**

Gangstier, fortove og parkeringsarealer.



**Gruppe 4 - 40 T** **D400**

Kørebaner og parkeringsområder for alle typer køretøjer.



Klassificering:

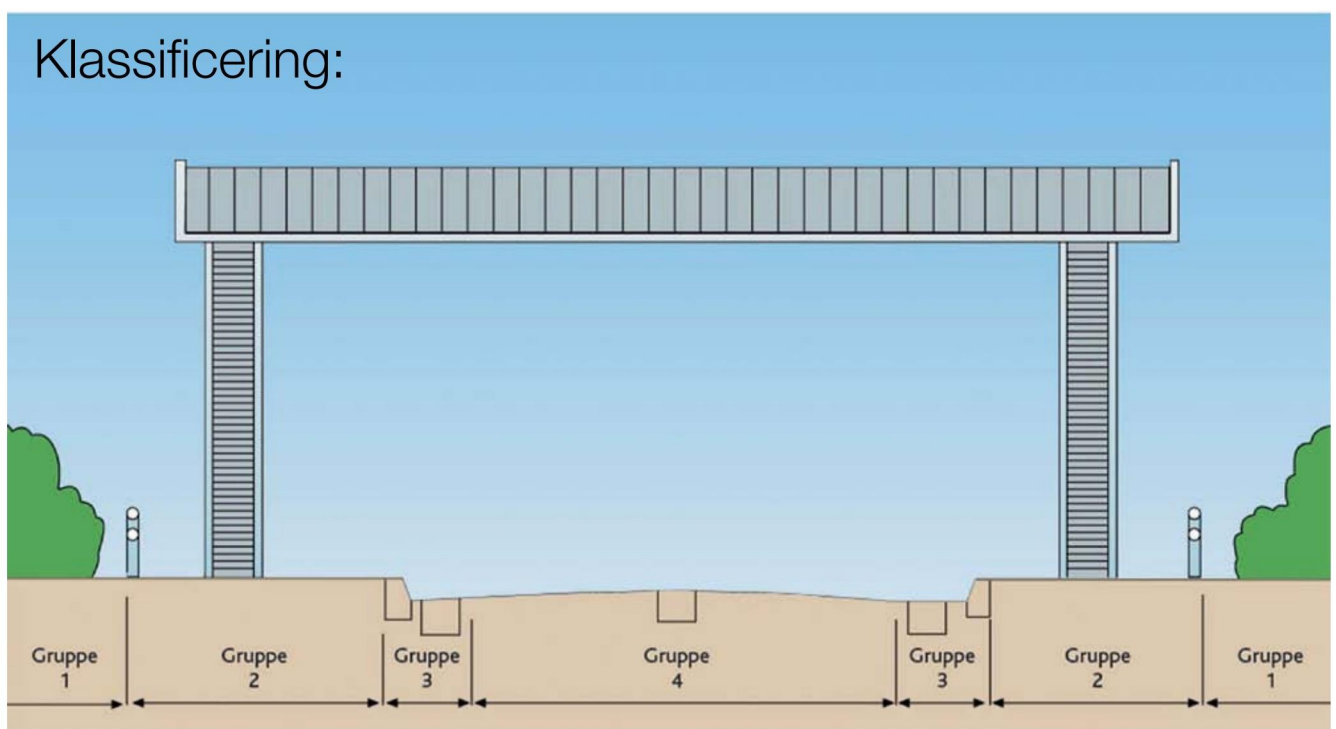

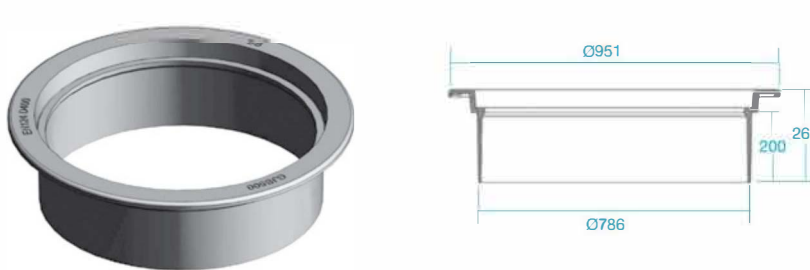
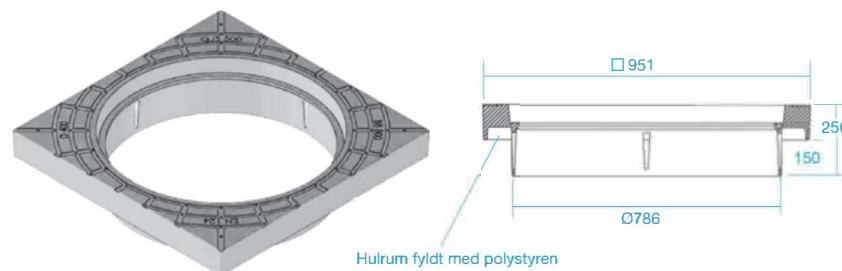
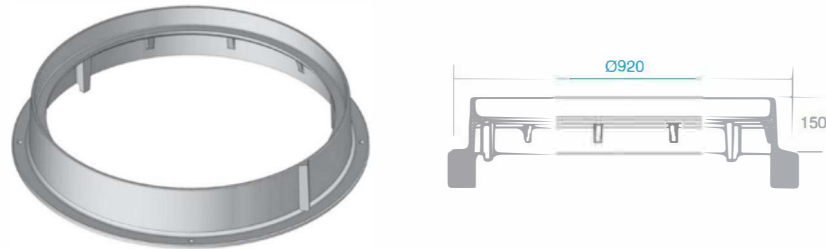
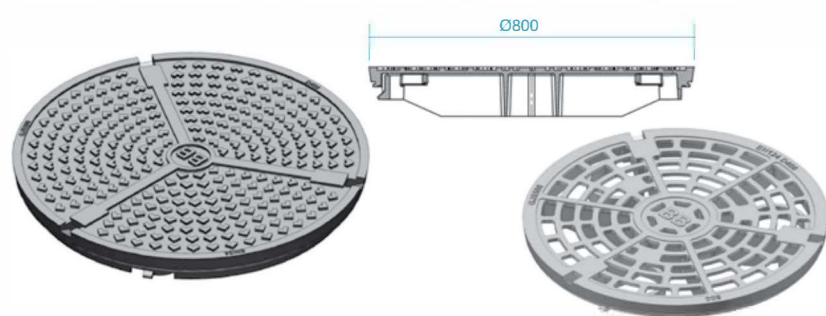
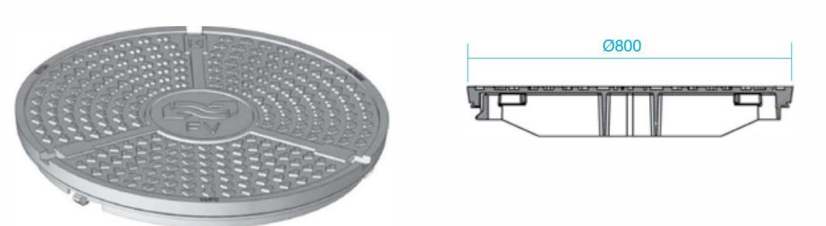

# 800 Serie - Sejjern GGG 50

	Varenr.	Klasse	Kg / stk.	Stk. / palle
<b>800 mm Flydende karm m. afdrejet anlægsflade</b> 	2570	D 400	64	5
	VVS nr. 220704800			
<b>800 mm Firkantet karm m. skørt og afdrejet anlægsflade</b> 	2569	D 400	110	5
	VVS nr. 220713800			
<b>800 mm Rund fast karm m. afdrejet anlægsflade</b> 	3014	D 400	50,5	5
	VVS nr. 220703800			
<b>800 mm 40 t dæksel m. 3 låsearme og afdrejet anlægsflade</b> 	2571	D 400	77	5
	VVS nr. 220700800			
	Rist			
	2573	D 400	68	5
	VVS nr. 220700801			
<b>800 mm 40 t dæksel m. 3 låsearme og FV logo</b> 	2572	D 400	77	5
	VVS nr. 220701800			
	Iso dæksel:			
	2572 ISO	D 400	77	5
	VVS nr. 220702800			

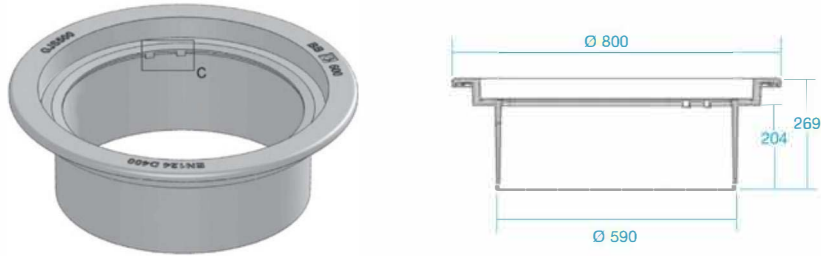

# 600 Serie Karme - Sejjern GGG 50

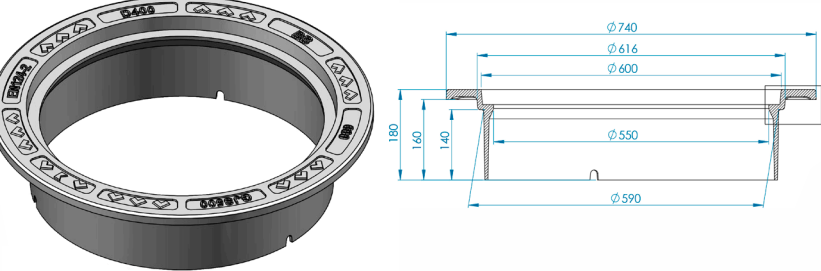
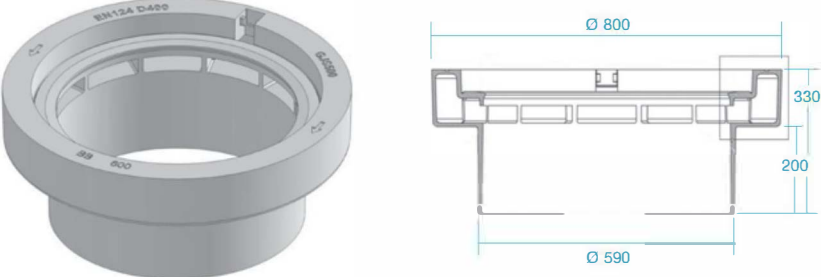
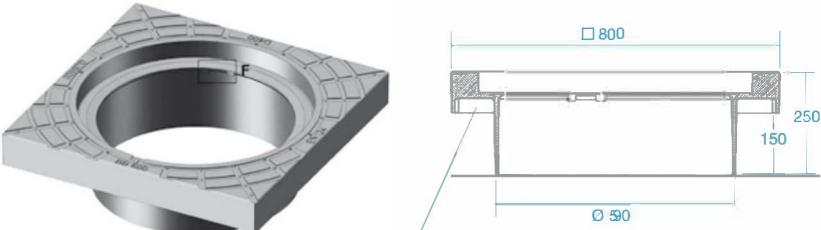
	Varenr.	Klasse	Kg / stk.	Stk. / palle
<p><b>600 mm Flydende karm m. afdrejet anlægsflade</b></p> 	2651	D 400	62	10
VVS nr. 220704600				
<p><b>600 mm Flydende karm m. 300 mm langt skørt og afdrejet anlægsflade</b></p> 	2651 H	D 400	76	8
VVS nr. 220704630				
<p><b>600 mm Flydende karm m. afdrejet anlægsflade</b></p> 	3066	D 400	39	10
<p><b>600 mm Helstøbt flydende karm m. afdrejet anlægsflade</b></p> 	3034	D400	91	8
VVS nr. 220704650				
<p><b>600 mm Firkantet karm m. skørt og afdrejet anlægsflade</b></p>  <p>Hulrum fyldt med polystyren</p>	2650	D 400	97	8
VVS nr. 220713600				

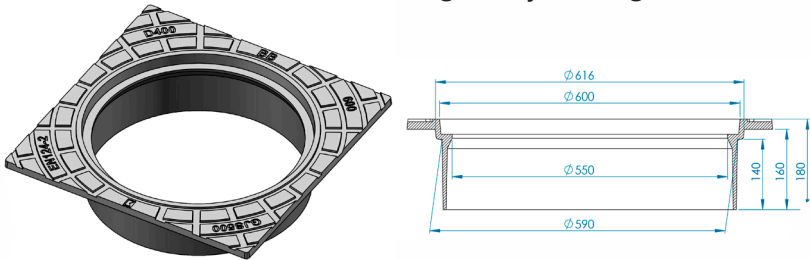
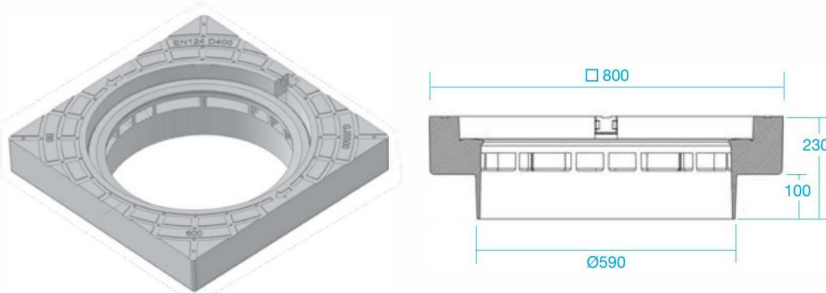
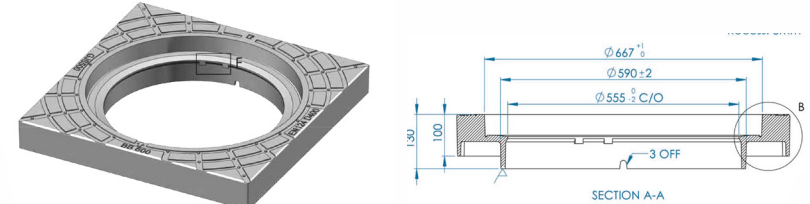
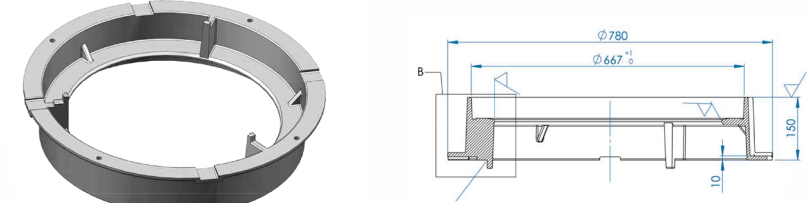
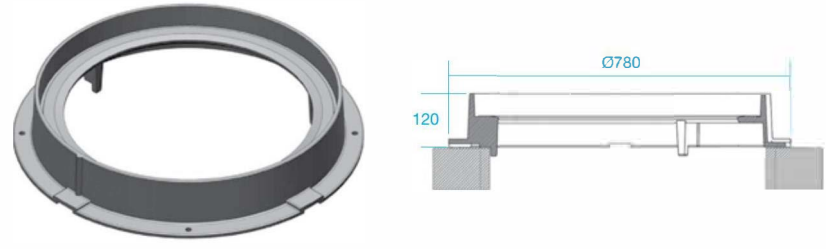

# 600 Serie Karme - Sejjern GGG 50

	Varenr.	Klasse	Kg / stk.	Stk. / palle
<p><b>600 mm Firkantet karm m. skørt og afdrejet anlægsflade</b></p> 	3065	D 400	50	8
<p><b>600 mm Helstøbt firkantet karm m. skørt og afdrejet anlægsflade</b></p> 	3033	D 400	113	8
<p>VVS nr. 220713650</p>				
<p><b>600 mm Firkantet karm m. skørt og afdrejet anlægsflade</b></p> 	2650 Lav	D400	64	10
<p><b>600 Rund fast karm m. afdrejet anlægsflade</b></p> 	3050	D 400	43	12
<p><b>600 mm Rund fast karm m. afdrejet anlægsflade</b></p> 	2649	D 400	35	12
<p>VVS nr. 220703600</p>				

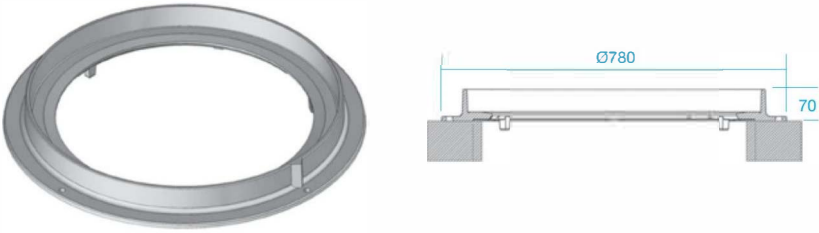
## 600 Serie Karme - Sejjern GGG 50

	Varenr.	Klasse	Kg / stk.	Stk. / palle
<p><b>600 mm Rund fast karm m. afdrejet anlægsflade</b></p> 	3013  VVS nr. 220703601	D 400	31	12

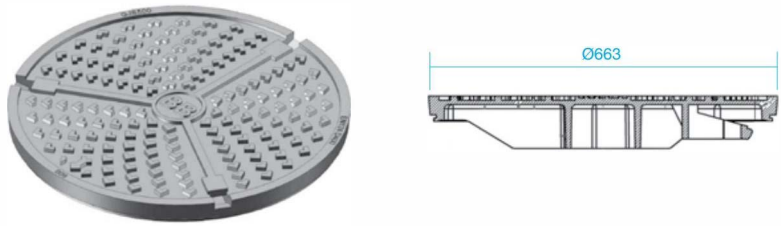
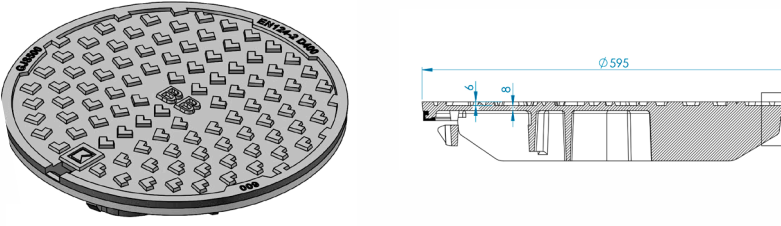

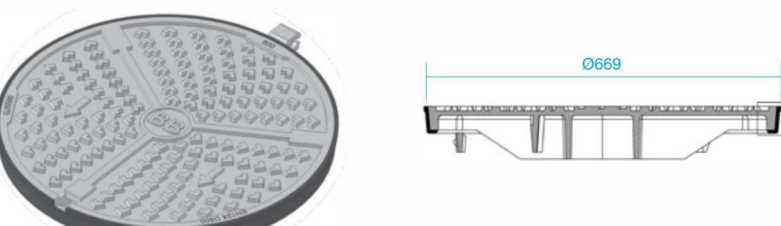
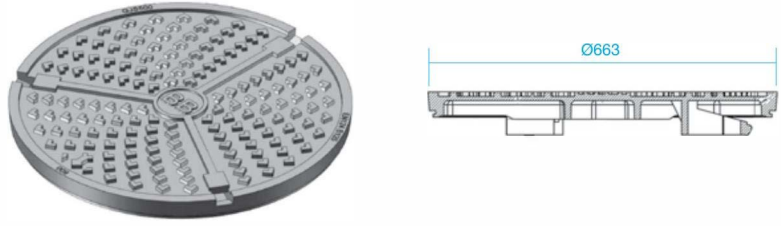
# 600 Serie Dæksler - Sejjern GGG 50

	Varenr.	Klasse	Kg / stk.	Stk. / palle
<p><b>600 mm 40 t Dæksel m. 3 låsearme og afdrejet anlægsflade</b></p> 	2652	D 400	49	10
	VVS nr. 220700600			
<p><b>600 mm 40 t Dæksel m. 3 låsearme og afdrejet anlægsflade</b></p> 	3067	D 400	34	10
<p><b>600 mm 40 t Dæksel m. 3 låsearme og afdrejet anlægsflade</b></p> 	3044	D 400	49	10
	VVS nr. 220700615			
<p><b>600 mm 40 t Hængslet dæksel m. 3 låsearme og afdrejet anlægsflade og påstøbt pakning</b></p> 	3035	D400	48	10
	VVS nr. 220701619			
	3055	F900		
<p><b>600 mm 12,5 t Dæksel m. 3 låsearme og afdrejet anlægsflade</b></p> 	2654	B 125	42	10
	VVS nr. 220700613			

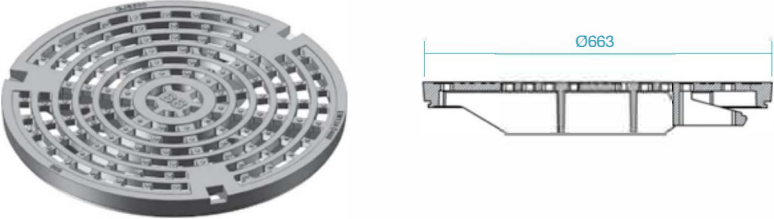
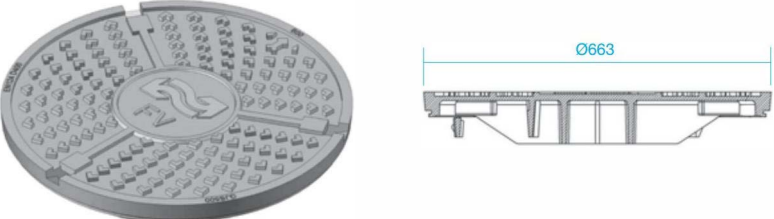
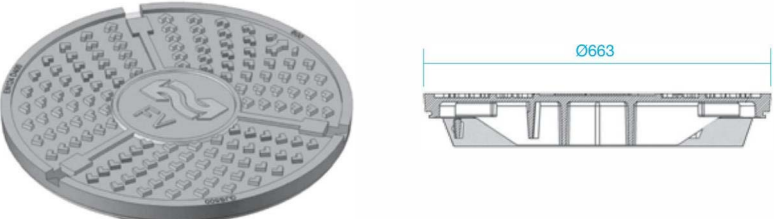
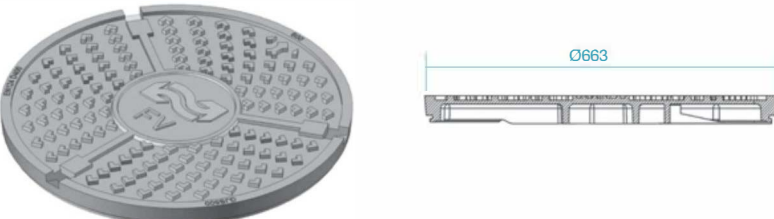
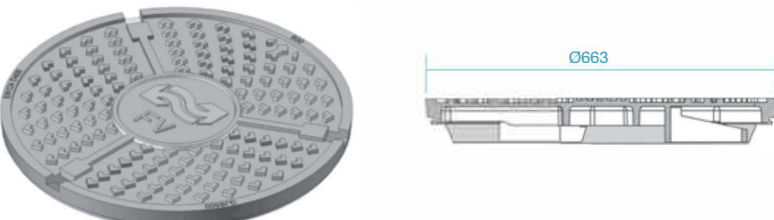
# 600 Serie Dæksler - Sejjern GGG 50

	Varenr.	Klasse	Kg / stk.	Stk. / palle
<p><b>600 mm 40 t Rist m. 3 låsearme og afdrejet anlægsflade</b></p> 	2653	D 400	49	10
	VVS nr. 220702600			
<p><b>600 mm 40 t FV-dæksel m. 3 låsearme og afdrejet anlægsflade</b></p> 	2652 FV	D 400	49	10
	VVS nr. 220701614			
<p><b>600 mm 40 t FV-dæksel m. 3 låsearme og afdrejet anlægsflade - isoleret</b></p> 	2652 FVISO	D 400	49	10
	VVS nr. 220701616			
<p><b>600 mm 12,5 t FV-dæksel</b></p> 	2654 FV	B 125	40	10
	VVS nr. 220701617			
<p><b>600 mm 12,5 t FV-dæksel - isoleret</b></p> 	2654 FVISO	B 125	40	10
	VVS nr. 220701618			

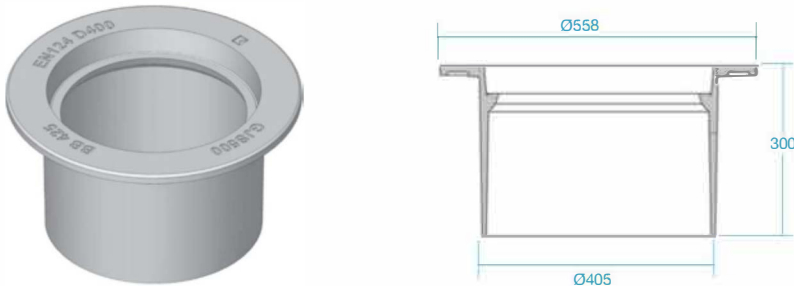
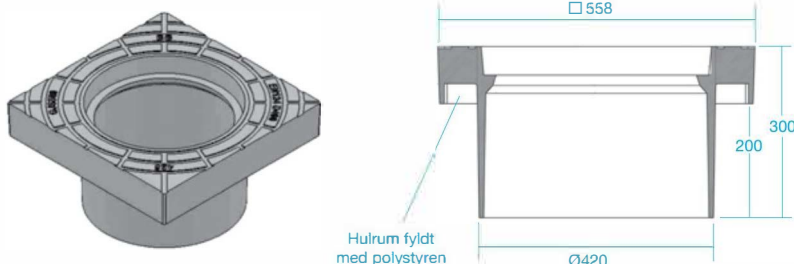
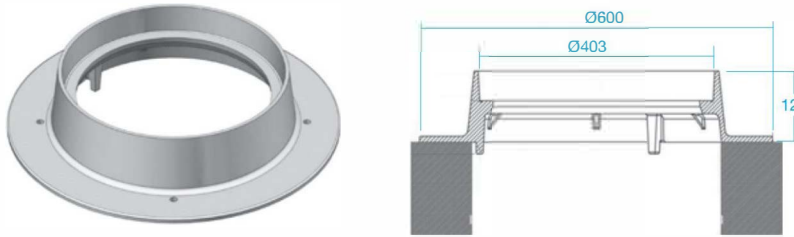

# 425 Serie - Sejjern GGG 50

	Varenr.	Klasse	Kg / stk.	Stk. / palle
<p><b>425 mm Flydende karm m. langt skørt m. afdrejet anlægsflade</b></p> 	2620	D 400	43	8
	VVS nr. 220704425			
<p><b>425 mm Firkantet karm m. skørt og afdrejet anlægsflade</b></p> 	2624	D 400	69	8
	VVS nr. 220713425			
<p><b>425 mm 40 t Fast karm m. afdrejet anlægsflade</b></p> 	3001	D 400	26,5	36
	VVS nr. 220703425			
<p><b>425 mm 40 t Dæksel m. låsearme og afdrejet anlægsflade</b></p> 	2622	D 400	22	36
	VVS nr. 220700425			
	<b>Påstøbt pakning</b>			
	3053	D 400	22	36
	VVS nr. 220701425			
<p><b>425 mm 40 t Rist m. låsearme og afdrejet anlægsflade</b></p> 	2625	D 400	19	36
	VVS nr. 220702425			

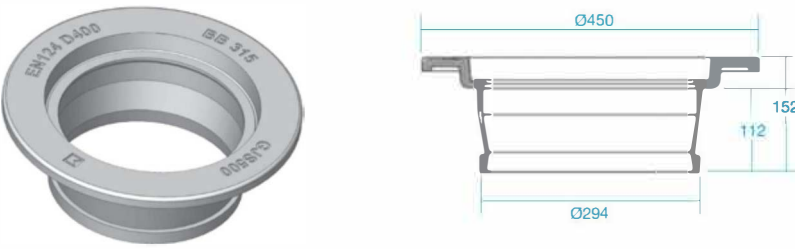
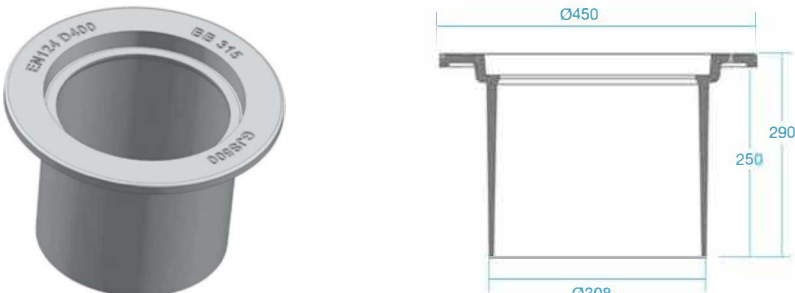
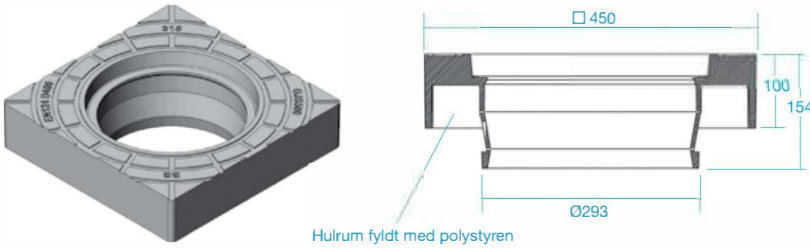
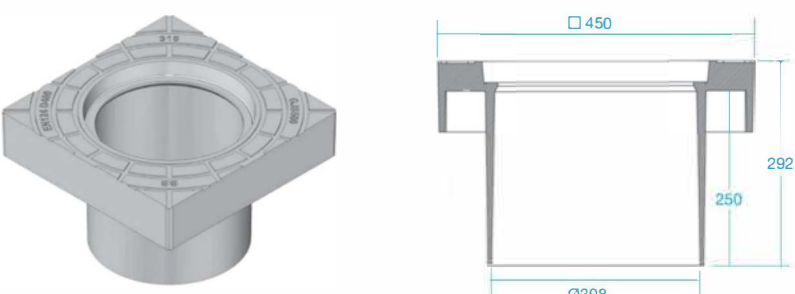
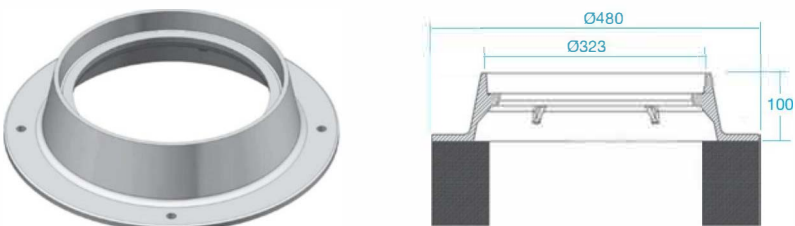
# 315 Serie - Sejjern GGG 50

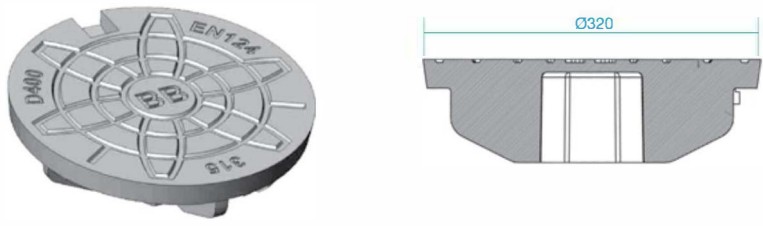
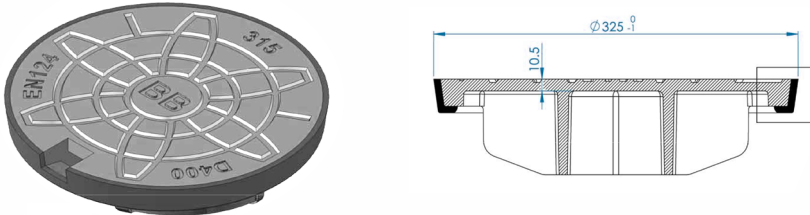
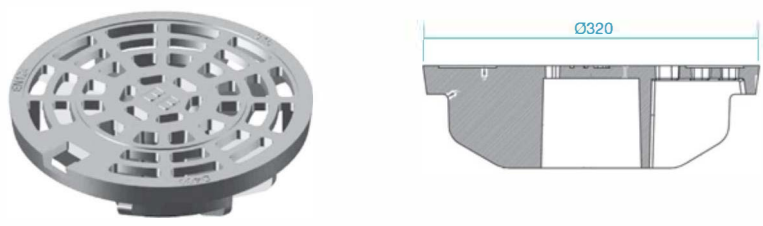

	Varenr.	Klasse	Kg / stk.	Stk. / palle
<p><b>315 mm Flydende karm m. reces f. click skørt, afdrejet anlægsflade</b></p> 	2555	D 400	16	18
	VVS nr. 220704315			
<p><b>315 mm Flydende karm m. langt skørt, afdrejet anlægsflade</b></p> 	3018	D 400	27,5	18
	VVS nr. 220705315			
<p><b>315 mm Firkantet karm m. reces f. click skørt, afdrejet anlægsflade</b></p> 	2554	D 400	30	18
	VVS nr. 220713315			
<p><b>315 mm Firkantet karm m. langt skørt, afdrejet anlægsflade</b></p> 	3017	D 400	41,5	18
	VVS nr. 220714315			
<p><b>315 mm Rund fast karm m. afdrejet anlægsflade</b></p> 	3012	D 400	15,5	18
	VVS nr. 220703315			

# 315 Serie - Sejjern GGG 50

	Varenr.	Klasse	Kg / stk.	Stk. / palle
<p><b>315 mm 40 t Dæksel m. låsearme, afdrejet anlægsflade</b></p> 	2556	D 400	11	36
	VVS nr. 220700315			
<p><b>315 mm 40 t Dæksel m. påstøbt pakning, karme og afdrejet anlægsflade</b></p> 	3052	D 400	11	36
<p><b>315 mm 40 t Rist m. låsearme, afdrejet anlægsflade</b></p> 	2557	D 400	11	36
	VVS nr. 220702315			
				
	<p><b>Certificeret kvalitet</b></p> <p>Støberier har traditionelt ry for at udgøre en risiko for miljøet. Hos Trade-Line kan vi dokumentere, at vores eget støberi i Kina og vores øvrige leverandører lever op til de strengeste krav indenfor området - og årligt kontrolleres af uvildige kontrolinstanser.</p> <p>Vi har styr på kvaliteten – helt ud i produktionen.</p>			

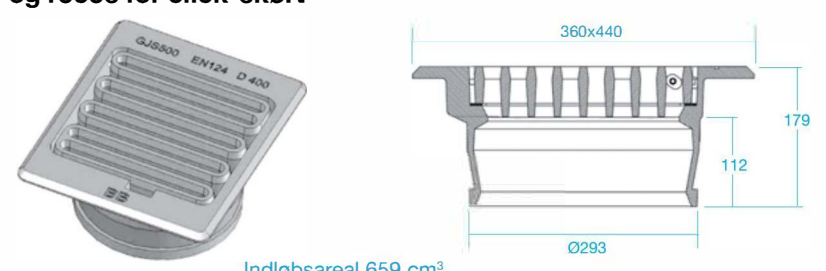
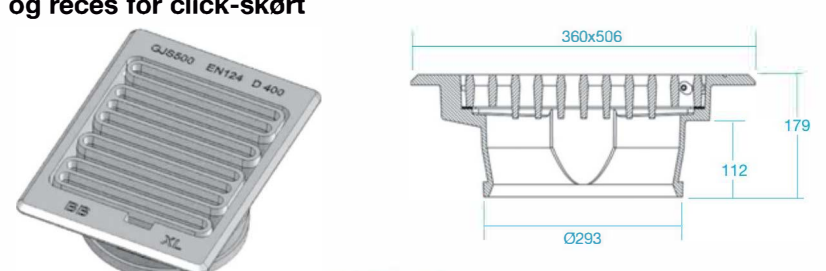

# Rendestensriste - Sejjern GGG 50

	Varenr.	Klasse	Kg / stk.	Stk. / palle
<p><b>425 mm Rendestenrør m. hængslet slyngnet rist og lang skørt</b></p>  <p>Indløbsareal 1372 cm<sup>3</sup></p>	3041	D400	53	8
	VVS nr. 220721425			
<p><b>315 mm Rendestenrør m. hængslet slyngnet rist og reces for click-skørt</b></p>  <p>Indløbsareal 659 cm<sup>3</sup></p>	2581	D 400	33	18
	VVS nr. 220721315			
<p><b>315 mm XL Rendestenrør m. hængslet slyngnet rist og reces for click-skørt</b></p>  <p>Indløbsareal 794 cm<sup>3</sup></p>	2851	D 400	37	12
	VVS nr. 220721325			
<p><b>315 mm Rendestenrør m. hængslet slyngnet rist og lang skørt</b></p>  <p>Indløbsareal 659 cm<sup>3</sup></p>	3042	D400	40	12
	VVS nr. 220720305			
<p><b>315 mm Rendestenrør m. hængslet slyngnet rist og lang skørt</b></p>  <p>Indløbsareal 659 cm<sup>3</sup></p>	3015	D 400	37	12
	VVS nr. 220720315			

# Rendestensriste - Sejjern GGG 50

	Varenr.	Klasse	Kg / stk.	Stk. / palle
<p><b>315 mm Rendestenkarm m. hængslet diagonal rist og reces for click-skørt</b></p>  <p>Indløbsareal 797 cm<sup>3</sup></p> 	2628	D 400	34	18
	VVS nr. 220722315			
<p><b>315 mm Rendestenkarm m. hængslet diagonal rist og lang skørt</b></p>  <p>Indløbsareal 797 cm<sup>3</sup></p> 	3016	D 400	38	12
	VVS nr. 220722380			
<p><b>315 mm Rendestenkarm m. hængslet diagonal rist og lang skørt</b></p>  <p>Indløbsareal 797 cm<sup>3</sup></p> 	3047	D 400	40	12
	VVS nr. 220722390			
<p><b>315 mm dæksel for rendestenkarm</b></p>  	BB01	D400	14	36
	VVS nr. 220722395			
<p><b>315 mm Fast rendestenkarm m. hængslet slynget rist og reces for click-skørt</b></p>  <p>Indløbsareal 659 cm<sup>3</sup></p> 	2677	D 400	53	18
	VVS nr. 220723315			



# Rendestensriste - Sejjern GGG 50

	Varenr.	Klasse	Kg / stk.	Stk. / palle
<p><b>315 mm Fast rendesten-karm m. hængslet diagonal rist og reces for click-skørt</b></p>  <p>Indløbsareal 797 cm<sup>3</sup></p>	2678	D 400	53	18
	VVS nr. 220724315			
<p><b>315 mm Fast rendesten-karm m. nedadbuget hængslet slunget rist og reces for click-skørt</b></p>  <p>Indløbsareal 674 cm<sup>3</sup></p>	3011	D 400	58	9
	VVS nr. 220725315			
<p><b>315 mm PVC teleskopør med click-lås</b></p> 		Højde:		
	303600	400		54
	VVS nr. 220719340			
	303605	800		26
	VVS nr. 220719380			

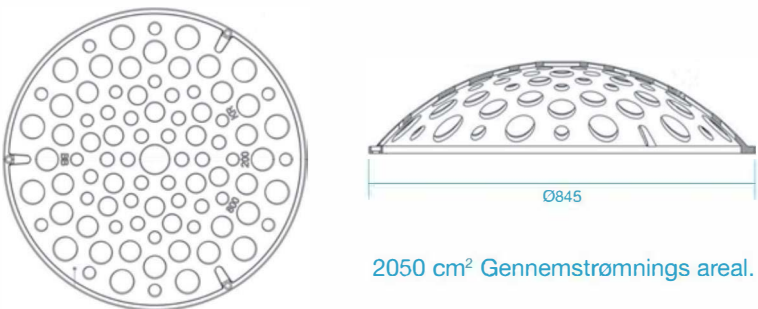
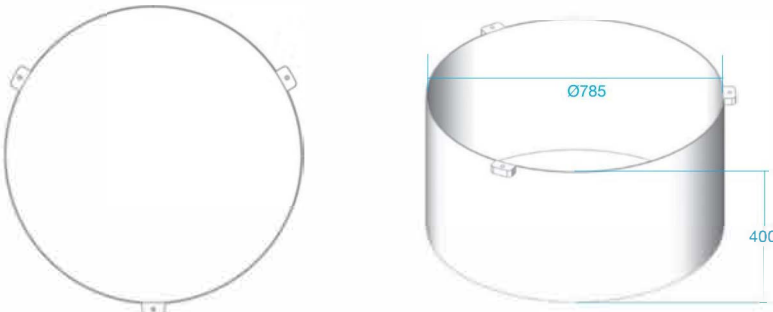
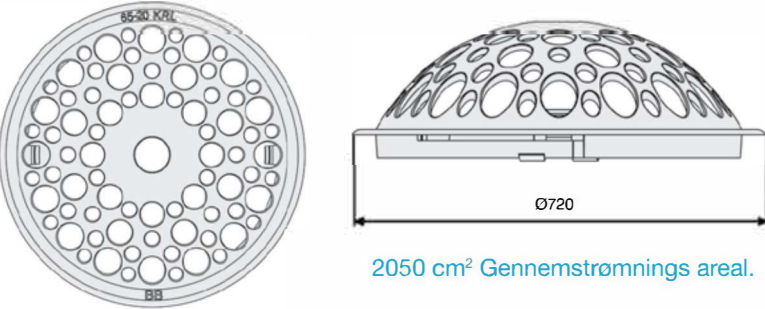
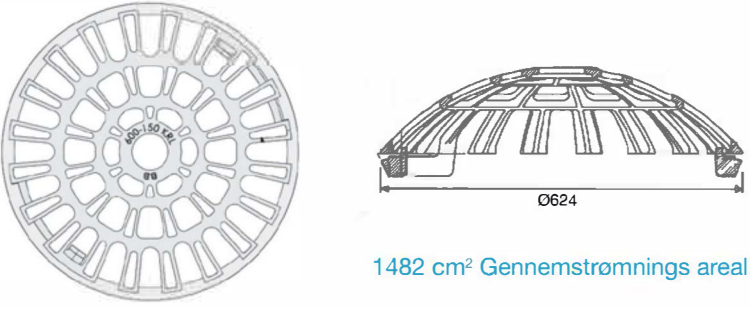
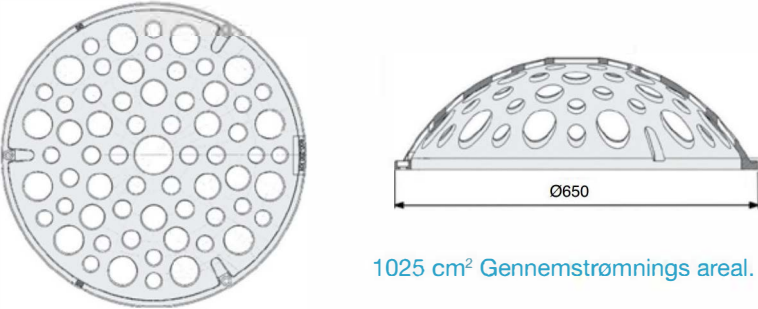
# Kuppelriste - Sejjern GGG 50

	Varenr.	Klasse	Kg / stk.	Stk. / palle
<b>800 mm Kuppelrist Jarlsberg til teleskopør</b> 	2263 VVS nr. 220730080		37	5
	Galvaniseret 2273 VVS nr. 220730081		37	5
<b>800 mm Teleskopør til kuppelrist, varmgalvaniseret</b> 	2810 VVS nr. 220730082		25	3
<b>600 mm Kuppelrist Jarlsberg m. lås BH=200</b> 	2805 VVS nr. 220730060		32	10
	Galvaniseret 2815 VVS nr. 220730063		32	10
<b>600 mm Kuppelrist m. lås til korrugeret rør BH=150</b> 	2799 VVS nr. 220731060		18	10
<b>600 mm Kuppelrist Jarlsberg til teleskopør BH=200</b> 	2809 VVS nr. 220730061		25	10
	Galvaniseret 2814 VVS nr. 220730062		25	10

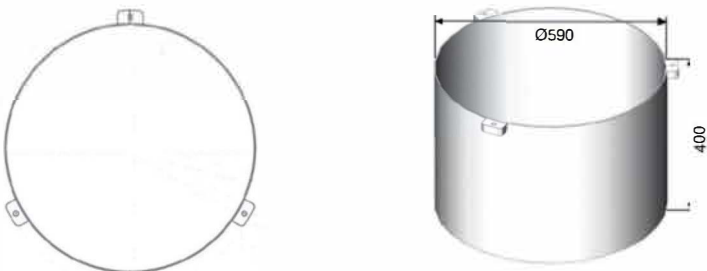
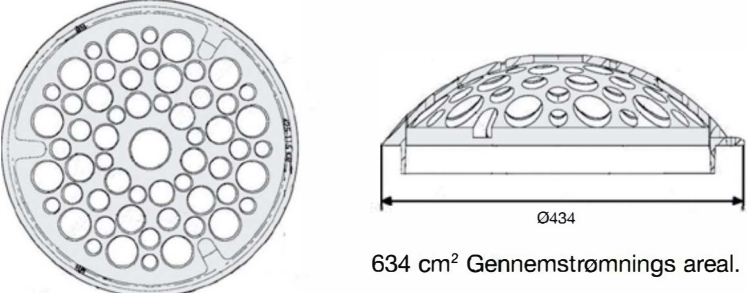
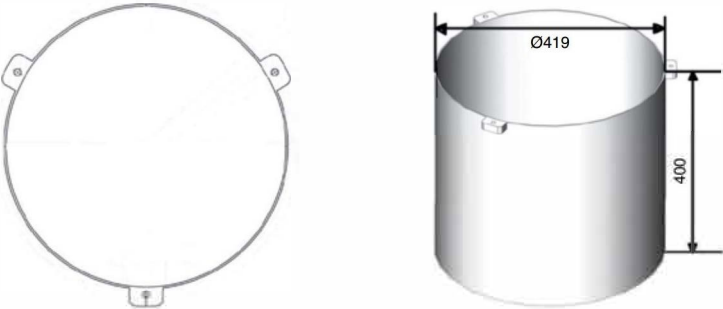
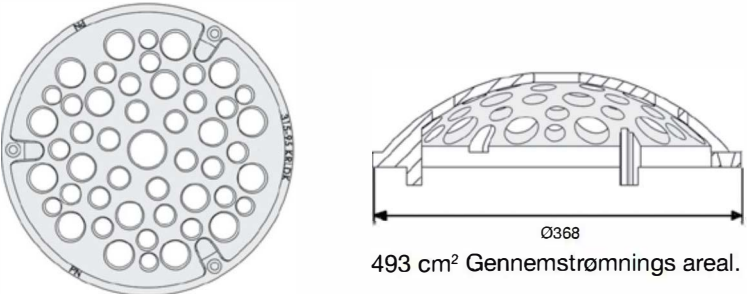

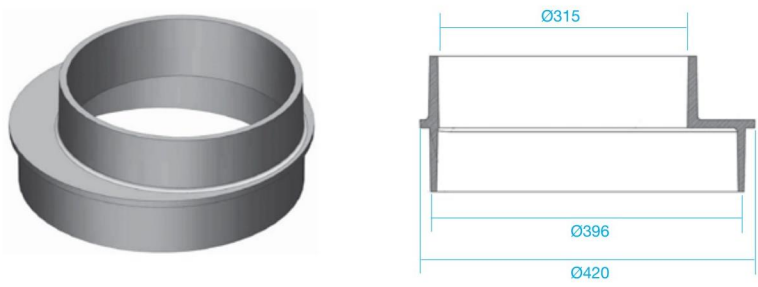
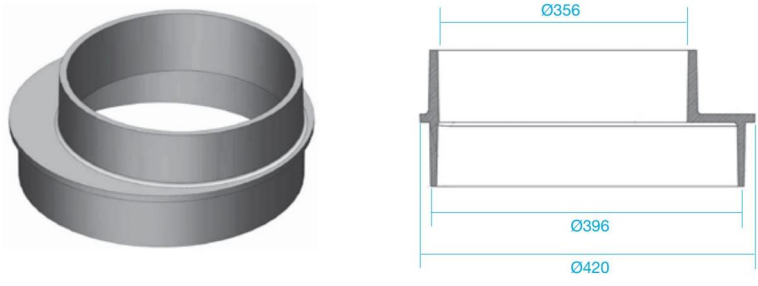
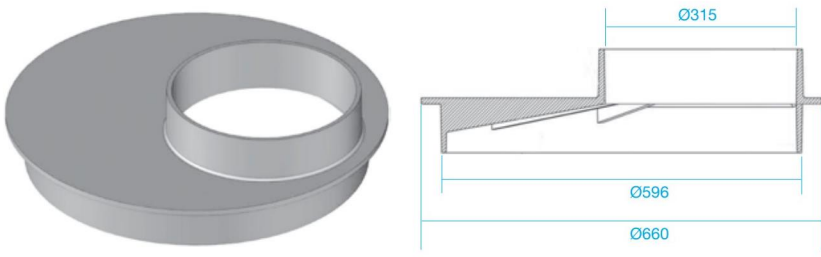
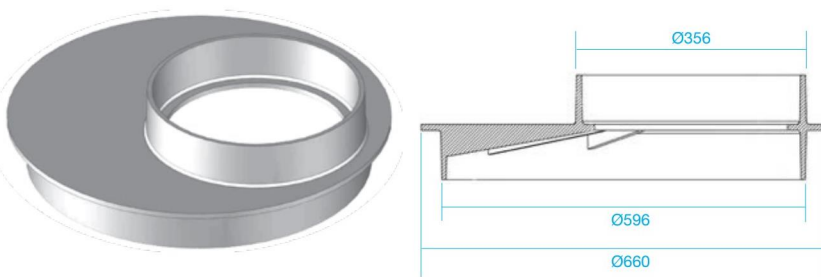
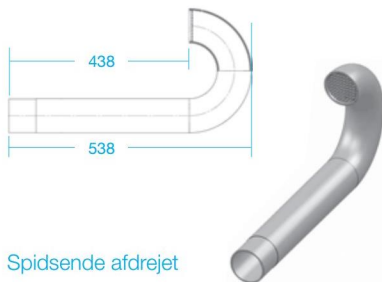
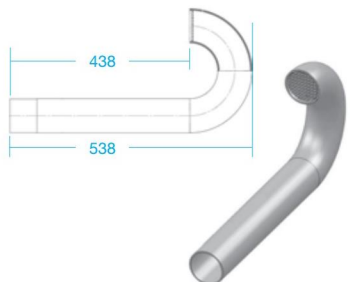

# Kuppelriste - Sejjern GGG 50

	Varenr.	Klasse	Kg / stk.	Stk. / palle
<b>600 mm Teleskoprør til kuppelrist, varmgalvaniseret BH=400</b> 	2808  VVS nr. 220739060		18,5	10
<b>425 mm Kuppelrist Jarlsberg m. lås BH=200</b>  <p>634 cm<sup>2</sup> Gennemstrømnings areal.</p>	2811 VVS nr. 220731042		18	100
	Galvaniseret 2801 VVS nr. 220730042		18	100
<b>425 mm Kuppelskørt m. lås til korrugeret rør BH=150</b> 	2807  VVS nr. 220739042		13,2	8
<b>315 mm Kuppelrist Jarlsberg til teleskoprør BH=200</b>  <p>493 cm<sup>2</sup> Gennemstrømnings areal.</p>	2812 VVS nr. 220730032		8,5	180
	Galvaniseret 2802 VVS nr. 220730033		8,5	180
<b>425 mm PVC teleskoprør med flange til kuppelrist</b> 	303615 VVS nr. 220739043	Højde: 400		12
<b>315 mm PVC teleskoprør med flange til kuppelrist</b> 	303610 VVS nr. 220739032	Højde: 400		54

# Tilbehør

		Varenr.	Klasse	Kg / stk.	Stk. / palle
<b>Motorvejs reduktion 400/315</b> 		2629  VVS nr. 220748315		17,5	
<b>Motorvejs reduktion 400/356</b> 		2627  VVS nr. 220748356		17,5	
<b>Motorvejs reduktion 600/315</b> 		3010  VVS nr. 220760315		33	
<b>Motorvejs reduktion 600/356</b> 		3038  VVS nr. 220760356		37	
<b>75mm Galvaniseret Svanehals</b>  <p>Spidsende afdrejet</p>	<b>110mm Galvaniseret Svanehals</b> 	<b>75 mm</b> 2710  VVS nr. 220749075		4,5	
		<b>110 mm</b> 3019  VVS nr. 220749110		6,5	

# Tilbehør

	Varenr.	Klasse	Kg / stk.	Stk. / palle
<b>315: 20 mm Cellegummi for click-skørt Ø315</b> 	9100 VVS nr. 220749020			
<b>315: 28 mm Cellegummi for Ø315 opføring</b> 	9101 VVS nr. 220749030			
<b>315: 35 mm Cellegummi for Ø280 skørt</b> 	9102 VVS nr. 2207490xx			
<b>425: 30 mm Cellegummi for Ø425 opføring</b> 	9103 VVS nr. 220749035			
<b>600: 40 mm Cellegummi for Ø600 opføring</b> 	9104 VVS nr. 220749040			

# Tilbehør

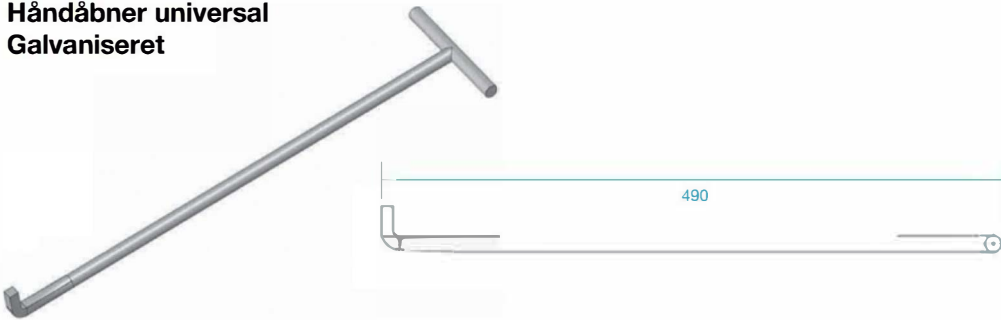
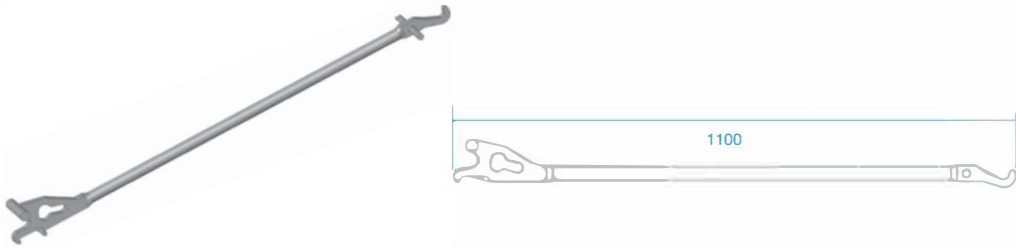
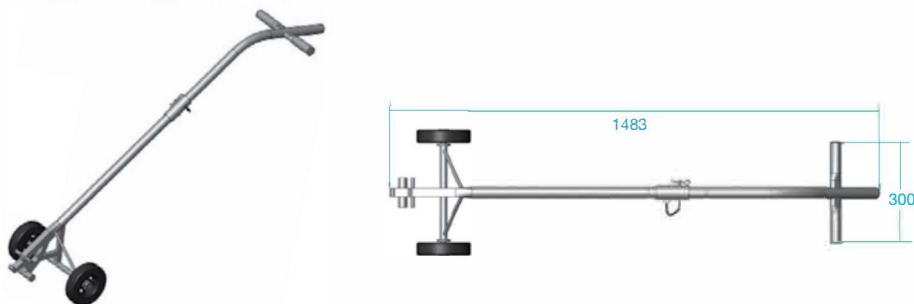
	Varenr.	Kg/stk.
<p><b>Håndåbner universal Galvaniseret</b></p> 	2595	
	VVS nr. 220749104	
<p><b>Dæksel-nøgle m. hjul universal for 200-800 mm dæksler</b></p> 	2596	
	VVS nr. 220749110	
<p><b>Dæksel-nøgle m. hjul universal for 200-800 mm dæksler</b></p> 	2599	
	VVS nr. 220749115	



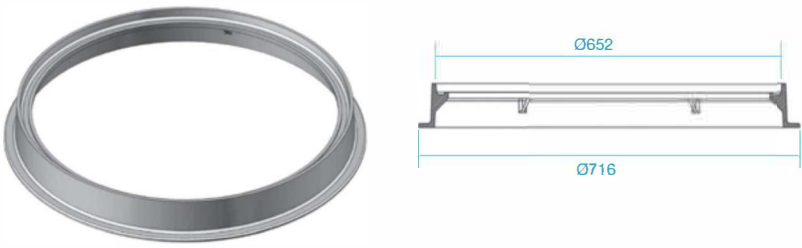
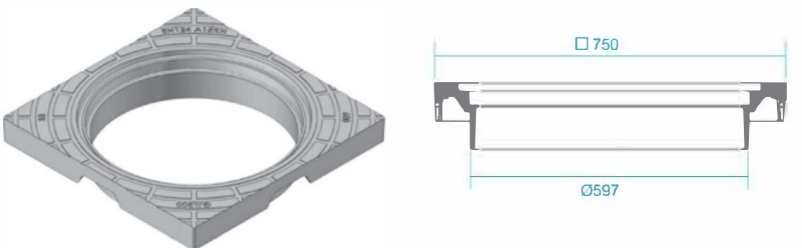
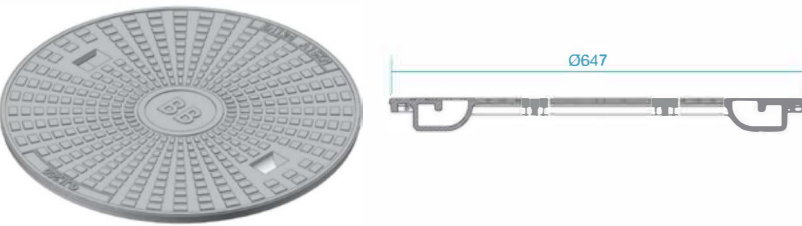
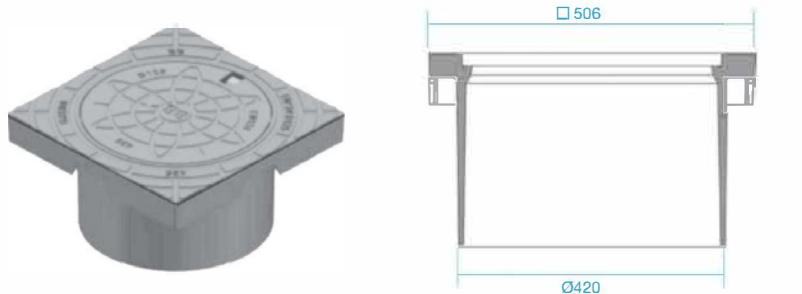
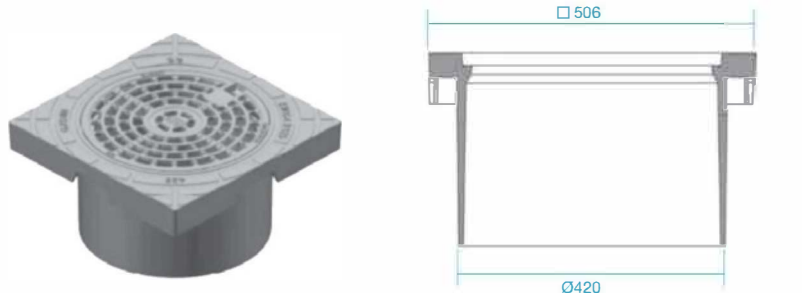

# Gråjern GG 20

	Varenr.	Klasse	Kg / stk.	Stk. / palle
<b>600 mm Rund, fast karm m. sandlås</b> 	9120	A 15	14	20
	VVS nr. 220745600			
<b>600 mm Firkantet karm m. sandlås</b> 	9121	A 15	48	20
	VVS nr. 220746600			
<b>600 mm Dæksel m. børnesikring</b> 	9122	A 15	20,5	20
	VVS nr. 220747600			
<b>425 mm Karm og dæksel med låsearme</b> 	9113	B 125	59	24
	VVS nr. 220743425			
	Galvaniseret 3027	B 125	59	24
	VVS nr. 220745425			
<b>425 mm Karm og rist med låsearme</b> 	9114	B 125	58	24
	VVS nr. 220744435			
	Galvaniseret 3028	B 125	58	24
	VVS nr. 220746425			

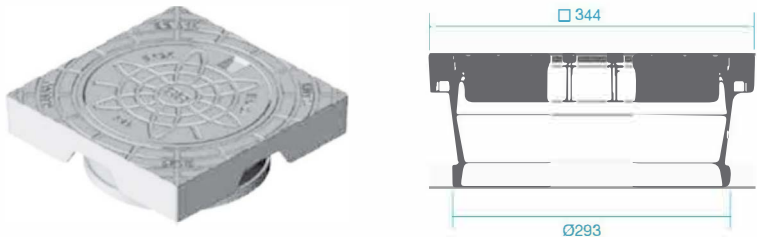
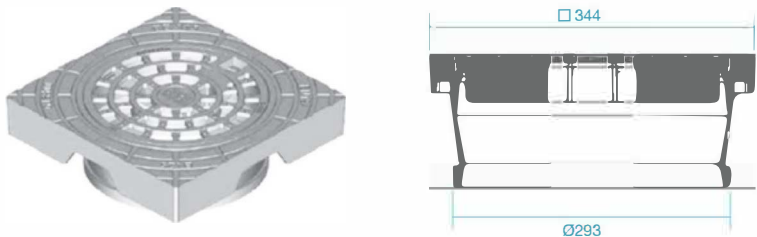
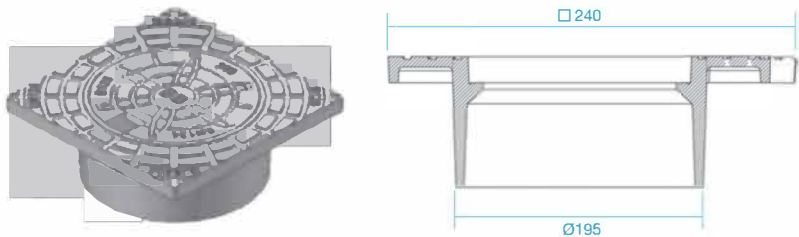
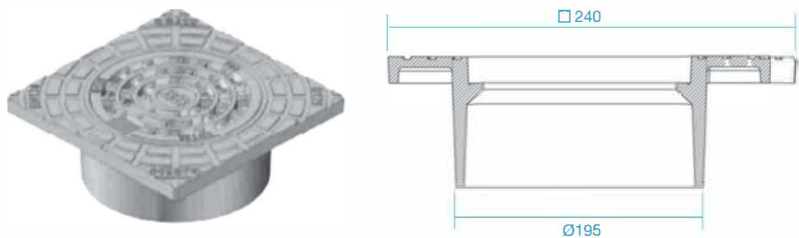
# Gråjern GG 20

	Varenr.	Klasse	Kg / stk.	Stk. / palle
<b>315 mm Karm og dæksel m. lås, forberedt for click-skørt</b> 	9111 VVS nr. 220741315	B 125	23	36
	Galvaniseret 3024 VVS nr. 220743315	B 125	23	36
<b>315 mm Karm og rist med lås, forberedt for click-skørt</b> 	9112 VVS nr. 220742315	B 125	22	36
	Galvaniseret 3025 VVS nr. 220744315	B 125	22	36
<b>200 mm Karm og dæksel med låsearme</b> 	3003 VVS nr. 220744435	B 125	9	90
	Galvaniseret 3021 VVS nr. 220752200	B 125	9	90
<b>200 mm Karm og rist med låsearme</b> 	3004 VVS nr. 220751200	B 125	8,5	90
	Galvaniseret 3022 VVS nr. 220753200	B 125	8,5	90

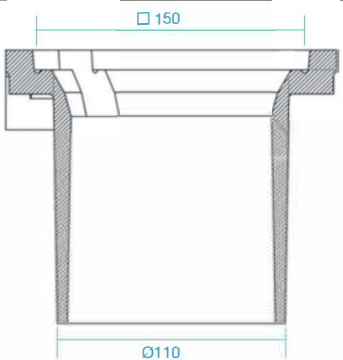
# Gråjern GG 20

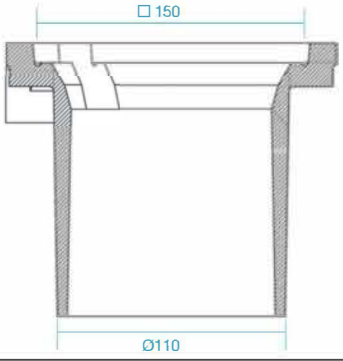
		Varenr.	Klasse	Kg / stk.	Stk. / palle
<b>110 mm Karm og dæksel</b> 		3008 VVS nr. 220757110		3,9	
		3008G VVS nr. 220759110		3,9	
<b>110 mm Karm og rist</b> 		3009 VVS nr. 220756110		3,8	
		3009G VVS nr. 220757110		3,8	



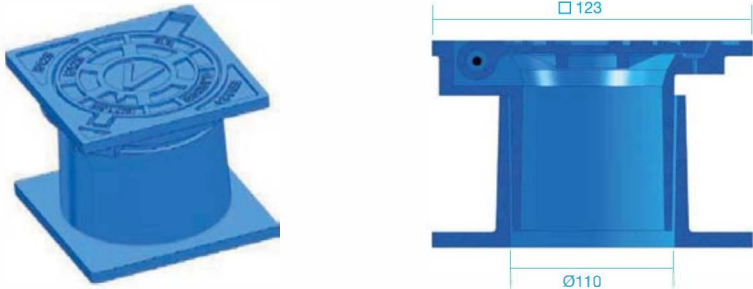
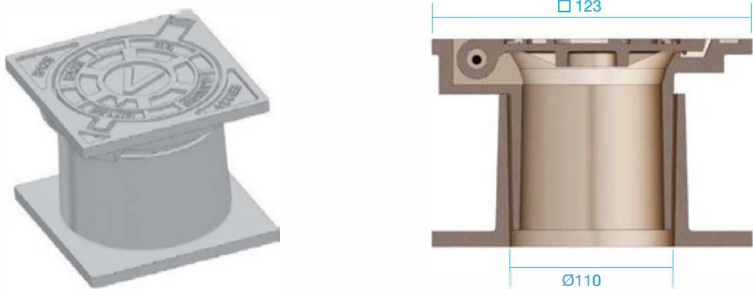
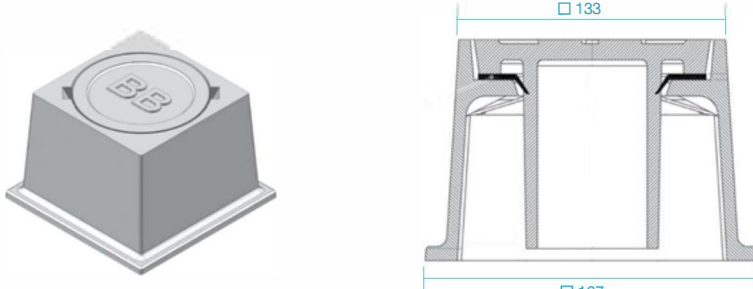
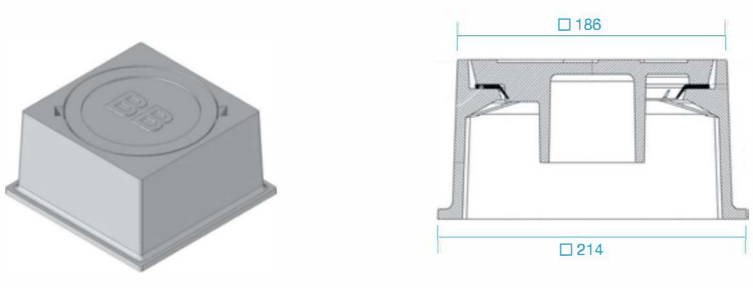
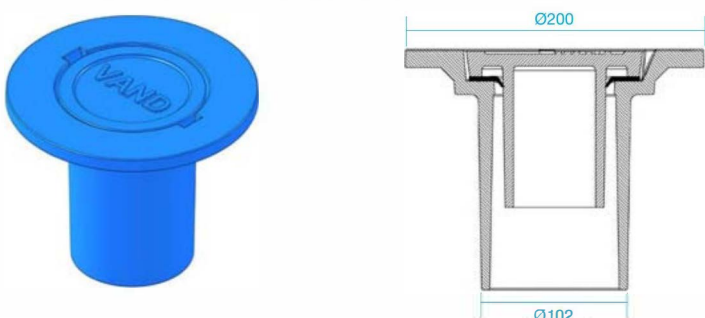

# Stophane dæksler

	Varenr.	Klasse	Kg / stk.	Stk. / palle
<p><b>110 mm Stophane dæksel og underdel, epoxy, blå</b></p> 	3005E		6,9	
	VVS nr. 220758110			
<p><b>110 mm Stophane dæksel og underdel, brun</b></p> 	3005		6,9	
	VVS nr. 220758010			
<p><b>70 mm Stophane dæksel m. fastsiddende pakning</b></p> 	3029 3030		5,9	
	VVS nr. 220759125			
<p><b>125 mm Stophane dæksel m. fastsiddende pakning</b></p> 	3031 3032		9,2	
	VVS nr. 220759070			
<p><b>70 mm Stophane dæksel, epoxy blå</b></p> 	3036 BE		6,5	
	VVS nr. 220751200			

# Stophane dæksler

	Varenr.	Klasse	Kg / stk.	Stk. / palle
<p><b>70 mm Stophane dæksel</b></p>  	3036		6,5	
	VVS nr. 220751201			
<p><b>125 mm Stophane dæksel, epoxy blå</b></p>  	3037BE		9,5	
	VVS nr. 220757125			
<p><b>125 mm Stophane dæksel</b></p>  	3037		9,5	
	VVS nr. 220758125			
<p><b>Adapter til Stophane dæksler</b></p> 	TX3030BB			

# Topringe af genbrugsplast / asfalttop

Varenavn		VVS nr.	Varenr.	Højde	Stk. / palle	Palle str.	
<b>280 / 320 mm Asfaltstop</b>	Papskive	220749809	T144605				
	Genbrugsplast	220749815	T128010				
<b>600 / 780 mm Asfaltstop</b>	Papskive	220749780	144606				
<b>800 mm Topringe</b>							
800 Skæv justeringsring		220749809	T1800922	15/28	100	100x100	
800 Justeringsring		220749815	T180015	15	100	100x100	
800x30 Topring		220749830	T180030	30	50	100x100	
800x50 Topring		220749850	T180050	50	30	100x100	
800x100 Topring		220749890	T1800100	100	15	100x100	
<b>600 mm Topringe</b>							
600 Skævjusteringsring		220749609	T1600922	9/22	100	80x80	
600 Justeringsring		220749615	T160015	15	100	80x80	
600x30 Topring		220749630	T160030	30	60	80x80	
600x50 Topring		220749630	T160050	50	35	80x80	
600x100 Topring		220749690	T1600100	100	18	80x80	
600x150 Topring		220749695	T1600150	150	12	80x80	
<b>425 mm Topringe</b>							
425 Skæv justeringsring		220749409	T1435922	9/22	70	100x100	
425 Justeringsring		220749415	T143515	15	100	100x100	
425x30 Topring		220749430	T143530	30	50	100x100	
425x50 Topring		220749450	T143550	50	30	100x100	
425x100 Topring		220749490	T1435100	100	15	100x100	
<b>320 mm med afskåret kant mod kantsten</b>							
320 Skæv justeringsring		220749309	T1320922	9/22	240	100x100	
320 Justeringsring		220749315	T132015	15	280	100x100	
320x30 Topring		220749330	T232030	30	120	100x100	
320x50 Topring		220749350	T232050	50	80	100x100	
320x100 Topring		220749390	T2320100	100	40	100x100	
320x150 Topring		220749395	T2320150	150	28	100x100	
<b>Kegler og Dæksler</b>							
315 Kegle		220749931	T3315		20	120x120	
315 Dæksel		220749932	T4P315		100	100x100	
425 Kegle		220749942	T3425		8	80x80	
425 Dæksel		220749943	T4P425		25	80x80	
600 Kegle		220749960	T3600		10	100x100	
600 Aflastningskegle til plastbrønd		220749961	T3680		8	100x100	
600 Dæksel		220749962	T4P600		25	80x80	
840 Dæksel		220749963	T4P840		25	84x84	
315 Universel kegle med fals og dæksel 12,5 t				T3315/BB/UC		20	120x120



# Vi vil også gerne have dig som kunde



*Som kunde hos Trade-Line får du adgang til markedets stærkeste produktprogram til kloakbranchen og et særdeles velassorteret lager. Du får også gebyrfri levering med vores egne lastbiler, men frem for alt får du et samarbejde med vores team af dedikerede medarbejdere. De forstår dine daglige udfordringer, kender faget og vil gøre alt for, at du lykkes med dine projekter. Ring til os næste gang du har brug for et godt råd og produkter til konkurrencedygtige priser.*



**TRADE-LINE**<sup>®</sup>